

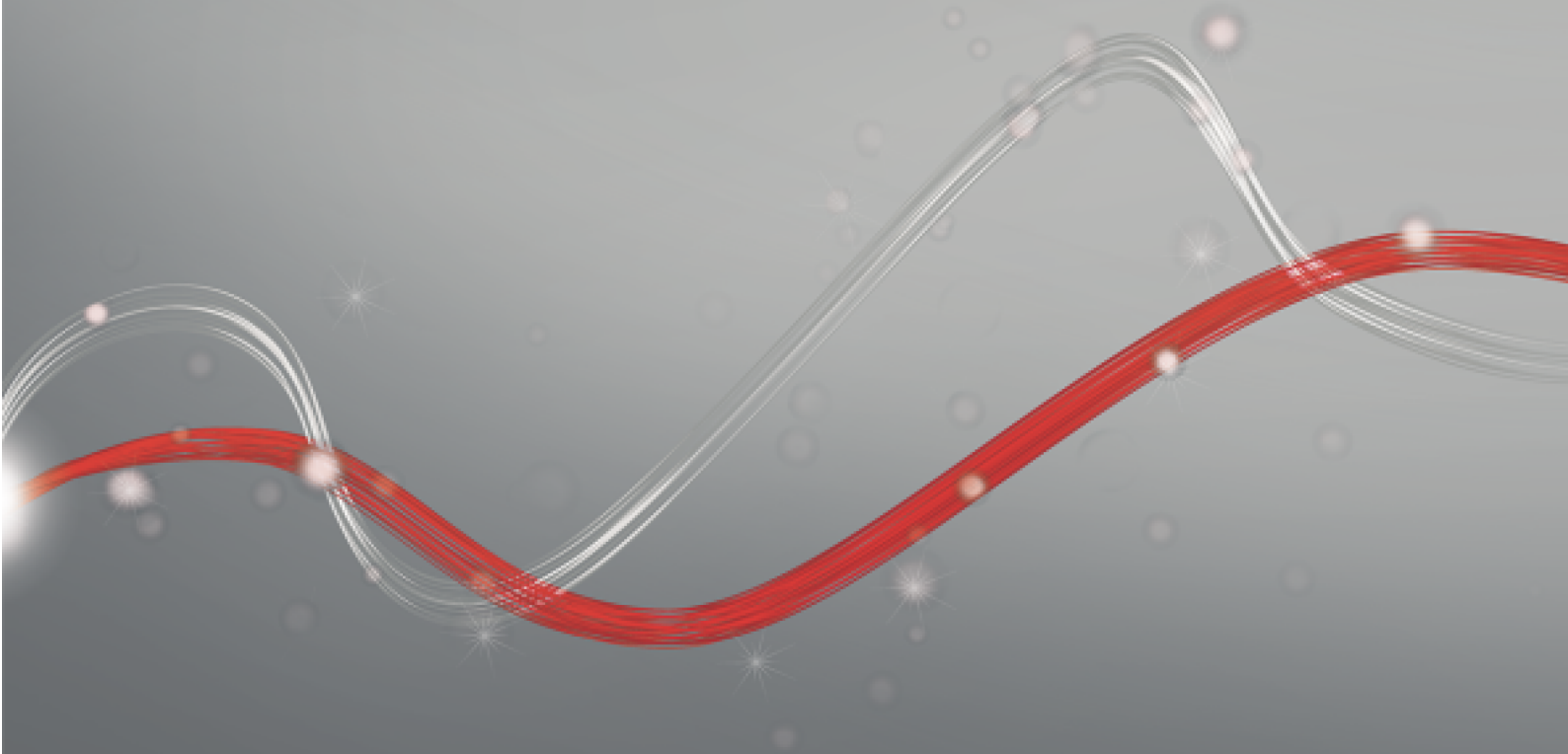

Be ahead



# ESPAS 30-A ULTRA





# ESPAS 30-A ULTRA



## ESPAS 30 ULTRA

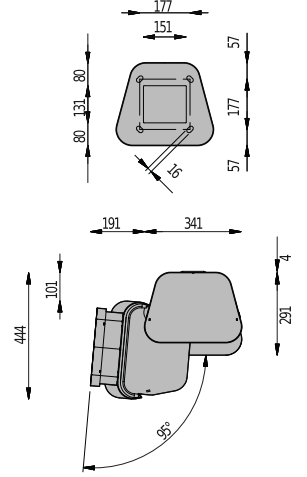
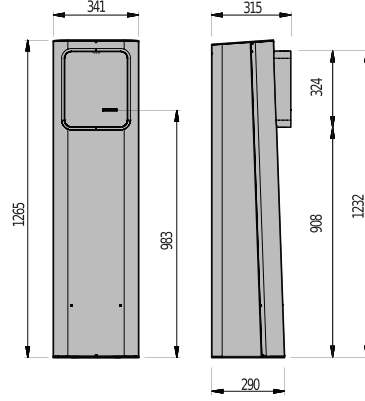

Espas 30-SA ULTRA istasyonu bir park alanının giriş veya çıkış transit noktasını kontrol eden bir cihazdır.

Bu ünite sistemin diğer elemanları

arasında bir bileşen olarak kablolu bir ağda çalışır.

Bu cihaz abone ve operatör kartlarının yönetimine izin verir.

Ekran ve sesli mesajlar kullanıcı deneyiminin iyileştirilmesine rehberlik eder.

ESPAS 30-A ULTRA	
Besleme gerilimi	230 VAC $\pm$ 10%, 50Hz-60Hz
Maks güç tüketimi	200 W
Rölanti güç tüketimi	70 W
Çalışma sıcaklığı	-20 $\div$ 50 °C
Boyutlar	1265 x 341 x 315 mm
Brüt ağırlık	60 kg
Standart iletişim arayüzü	RS485
Standart renk	RAL7015
Malzeme	2,0 mm kalınlığında DD11 (UNI EN 10111) çelik sac dolap; aşınmaz ve çizilmez polikarbonattan ön panel,

Kod	Ad	IP intercom	Veri yolu intercom	RFID kartı okuyucu	Çift yükseklikte alçak ve yüksek taşıtlar	Ethernet
PA5D040R10000	ESPAS 30-A ULTRA RF			●		
PA5D040R11000	ESPAS 30-A ULTRA RF CIT-BUS		●	●		
PA5D040R12000	ESPAS 30-A ULTRA RF CIT-IP	●		●		
PA5D060R12000	ESPAS 30-A ULTRA RF CIT-IP T <b>new</b>	●		●		●
PA8D040R10000	ESPAS 30-AH ULTRA RF			●	●	





















# ESPAS 30-A ULTRA



## ESPAS 30 ULTRA

Kod	Ad	IP intercom	Veri yolu intercom	RFID kartı okuyucu	Çift yükseklikte alçak ve yüksek taşıtlar	Ethernet
PA8D040R11000	ESPAS 30-AH ULTRA RF CIT-BUS		●	●	●	
PA8D040R12000	ESPAS 30-AH ULTRA RF CIT-IP	●		●	●	

## ÖNERİLEN AKSESUARLAR

 <b>Cp 21261 - Ci 2606001</b> <b>KIT STATIONS ANCHOR BASE</b> 20/30 giriş/çıkış terminali için kolon ankraj tabanı	 <b>Cp D110945 - Ci 2607227</b> <b>MAGNETIC LOOP 5MT</b> Yüksek hassasiyetli önden kablolanmış manyetik döngü (10m kuyruk x 5m döngü)
 <b>Cp D141784 - Ci 2607232</b> <b>MAGNETIC LOOP 8MT</b> Yüksek hassasiyetli önden kablolanmış manyetik döngü (10m kuyruk x 8m döngü)	 <b>Cp D121711 - Ci 2605801</b> <b>HEATER UNIT</b> Dahili istasyon için 60W ısıtıcı ünitesi/DIN çubuğunda POF kurulumu
 <b>Cp 385251 - Ci 2604460</b> <b>TRAFFIC LIGHT 2 LED 100MM</b> Geçiş düzenlemesi için yüksek parlaklığa sahip iki LED lambalı (kırmızı - yeşil) trafik lambası. LED lambalarla tamamlayın. Çap 100mm	 <b>new Cp P800174 - Ci 2451276</b> <b>TRAFFIC LIGHT 2 LED 200MM</b> Two LED lights (red/green), high brightness racing-style traffic light system for controlling movements. With LED bulbs. Diameter 200mm.
 <b>Cp 385256 - Ci 2604461</b> <b>TRAFFIC LIGHT 3 LED 100MM</b> Geçiş düzenlemesi için yüksek parlaklığa sahip üç LED lambalı (kırmızı - kırmızı - yeşil) trafik lambası. LED lambalarla tamamlayın. Diam. 100 mm	 <b>Cp D413445 - Ci 2605793</b> <b>TRUCK HEIGHT PEDESTAL 800MM</b> 800mm yükseklikte kaide, kaplı, giriş/çıkış kolonu için
 <b>Cp D413530 - Ci 2605794</b> <b>BUS HEIGHT PEDESTAL 600MM</b> 600mm yükseklikte kaide, kaplı, giriş/çıkış kolonu için	 <b>Cp D113999 - Ci 2605754</b> <b>LOOP DETECTOR LITE</b> 2 kanallı döngü dedektörü, 24VDC, yakın döngü kurulumları için kanal başına 4'e varan frekans, ayarlanabilir hassasiyet, hassasiyeti artırmak için takviye işlevi
 <b>Cp D113948 - Ci 2605737</b> <b>LOOP DETECTOR PRO</b> 2 kanallı döngü dedektörü, 24VDC/AC, yakın döngü kurulumları için kanal başına 4'e varan frekans, ayarlanabilir hassasiyet, hassasiyeti artırmak için takviye işlevi. Yön algılama.	 <b>Cp P800138 - Ci 2606835</b> <b>KIT DENEK TO DENEK</b> "Çift Yön" ve "Çift Yükseklik" konfigürasyonunda iki istasyon arasında iletişim için kullanılan ilave kart. Yalnızca 30 sistem için.
 <b>Cp P800137 - Ci 2606776</b> <b>KIT INTERLOCK FOR PARKING</b> Ortak kilit işlevini yönetmek için kit (iki bariyer arasında istasyon), kapıda kuyrukları önlemek için ya da özellikle güvenlik gereklilikleri için faydalı. Üçüncü bir döngü yönetimi gerektiğinde kullanılabilir (ör. motosiklet). İkinci bariyer güvenlik döngüsü için bir döngü dedektörü ve ayrıca, ikinci bariyerin komutlarının bağlantısını kurmak için terminaler seti içerir.	 <b>Cp 394080 - Ci 2607023</b> <b>PRESENCE AND SAFETY DETECTOR - LASER LOOPS</b> Mevcutiyet ve Güvenlik lazer dedektörü. Manyetik döngülere alternatif olarak kullanılır. Bir giriş ve iki röle çıkışı içerir. Maksimum algılama menzili: 9,9m x 9,9m. 10-35VDC güç kaynağı.
 <b>Cp 394071 - Ci 2604477</b> <b>LBA FIXING BRACKET</b> Tavan ya da direğe monte edilen uygulamalar için LAZER DETEKTÖRÜ sabitleme braketi.	 <b>Cp 394075 - Ci 2607020</b> <b>LASER DETECTOR REMOTE CONTROL</b> Ayarlar için uzaktan kumanda, Güvenlik lazer dedektörü, Mevcudiyet ve Güvenlik lazer dedektörü.
 <b>Cp P800132 - Ci 2606775</b> <b>485-TCP/IP CONVERTER KIT</b> Bu cihaz RS-485 seri arayüzü kullanan cihazların kablolu TCP/IP ağı içerisinde eklemeye izin verir. Bu çözüm örneğin halihazırda mevcut bir yerel ağ içinden seri verilerin iletilmesi için gerekli tüm gerçek durumlarda kullanılır.	 <b>Cp 394160 - Ci 2604482</b> <b>PALO ø60 H3600</b> Paneller ve trafik ışığı için galvanize çelik direk desteği. Çap 60mm - y 3600mm



INFORMATION REGARDING THE PROTECTION OF THE INDUSTRIAL AND INTELLECTUAL PROPERTY RIGHTS OF BFT. BFT S.p.A. protects its industrial property by depositing trademarks, patents, models and designs. The intellectual property of BFT S.p.A. is protected by copyright law. BFT S.p.A. also protects its know-how by taking measures to protect the technical and commercial information inherent in its company and products. All the products in this catalogue are ORIGINAL BFT MODELS and only BFT S.p.A. is authorised to produce them and market them anywhere in the world. All the commercial names in this catalogue are owned by BFT S.p.A., and only BFT S.p.A. is authorised to use them in relation to the corresponding merchandise category. FALSIFIERS WILL BE PROCEEDED AGAINST IN ACCORDANCE WITH BOTH CIVIL AND CRIMINAL LAW. THESE CONDITIONS NOT ONLY GUARANTEE THE INTELLECTUAL PROPERTY RIGHTS OF BFT, BUT ALSO PROTECT CUSTOMERS BY GUARANTEEING THAT THE PRODUCTS THEY ARE PURCHASING ARE ORIGINAL BFT PRODUCTS RESULTING FROM STUDIES AND DESIGNS WITHIN THE BFT COMPANY.